

dexal
logistic

+41 21 545 88 10
dexal@dexal.ch

Bacs & accessoires de rangements



www.dexal.ch

Agencement industriel

Dexal série DXL35

Bacs & accessoires

Les bacs et les contenants de la série DXL35 sont composés d'éléments standards et de développements sur mesure pour le rangement et le transport de vos produits, composants et outils.

Descriptif

De la fabrication standard au développement d'une solution sur mesure, Dexal trouve la solution de conditionnement adaptée à votre application spécifique.

Pour cela, nous utiliserons des matériaux aussi divers que le plastique, l'aluminium, l'acier, l'inox, le bois, les résines, etc.

Faites-nous part de vos besoins, ensemble nous trouverons la solution adaptée à votre besoin.

- **PRODUITS STANDARDS**
- **DÉVELOPPEMENTS «SUR MESURE»**
- **UTILISATION DE MATÉRIEAUX DIVERS**



Chariots pour bacs



Bacs à poignées



Bacs basculants



Bacs universels



Casiers d'insertion

Agencements industriels

Dexal série DXL35

Bacs à poignée - BP1

Les bacs à poignée BP1 sont adaptés aux profondeurs des automates de stockage Dexal série G et de la plupart des rayonnages statiques



- DE 300 À 600MM DE PROFOND
- LARGEURS VARIABLES
- GRANDE STABILITÉ
- EMPILABLES
- ACCESSOIRES DISPONIBLES
- TEINTE STANDARD BLEU
- AUTRE TEINTES DISPONIBLES
- LIVRAISON À L'UNITE

Bacs Références	Dim extérieures P. x l. x h. en mm	Dim. intérieures P. x l. x h. en mm	Quantité par emballage
DXL35.BP1.12.311.90.B	300 x 117 x 90	271 x 99 x 88	140
DXL35.BP1.12.315.90.B	300 x 156 x 90	271 x 138 x 88	98
DXL35.BP1.12.323.90.B	300 x 234 x 90	271 x 216 x 88	70
DXL35.BP1.12.323.14.B	300 x 234 x 140	271 x 216 x 138	40
DXL35.BP1.12.411.90.B	400 x 117 x 90	371 x 99 x 88	105
DXL35.BP1.12.415.90.B	400 x 156 x 90	371 x 138 x 88	70
DXL35.BP1.12.423.90.B	400 x 234 x 90	371 x 216 x 88	49
DXL35.BP1.12.423.14.B	400 x 234 x 140	371 x 216 x 138	24
DXL35.BP1.12.511.90.B	500 x 117 x 90	471 x 99 x 88	70
DXL35.BP1.12.515.90.B	500 x 156 x 90	471 x 138 x 88	59
DXL35.BP1.12.523.90.B	500 x 234 x 90	471 x 216 x 88	35
DXL35.BP1.12.523.14.B	500 x 234 x 140	471 x 216 x 138	20
DXL35.BP1.12.611.90.B	600 x 117 x 90	571 x 99 x 88	70
DXL35.BP1.12.615.90.B	600 x 156 x 90	571 x 138 x 88	49
DXL35.BP1.12.623.90.B	600 x 234 x 90	571 x 216 x 88	35
DXL35.BP1.12.623.14.B	600 x 234 x 140	571 x 216 x 138	20

Agencements industriels

Dexal série DXL35

Accessoires pour bacs à poignée - BP1

Fenêtre avant / FA

Avec champ étiquette
Protège le contenu
Transparent



Compatible avec	Référence	Qté/emb.
Bac BP1 - l.117 x h.90mm	DXL35.FA112.11.90.T	500
Bac BP1 - l.156 x h.90mm	DXL35.FA112.15.90.T	500
Bac BP1 - l.234 x h.90mm	DXL35.FA112.23.90.T	500
Bac BP1 - l.234 x h.140mm	DXL35.FA112.23.14.T	500

Séparateurs / SP

Pour la séparation dans le sens de la longueur



Compatible avec	Référence	Qté/emb.
Bac BP1 p.300 x h.90mm	DXL35.SP112.3.90.G	1000
Bac BP1 p.300 x h.140mm	DXL35.SP112.3.140.G	1000
Bac BP1 p.400 x h.90mm	DXL35.SP112.4.90.G	1000
Bac BP1 p.400 x h.140mm	DXL35.SP112.4.140.G	1000
Bac BP1 p.500 x h.90mm	DXL35.SP112.5.90.G	1000
Bac BP1 p.500 x h.140mm	DXL35.SP112.5.140.G	1000
Bac BP1 p.600 x h.90mm	DXL35.SP112.6.90.G	1000
Bac BP1 - p.600 x h.140mm	DXL35.SP112.6.140.G	1000

Subdiviseurs / SB

Avec champ étiquette
Réglable par pas de 50mm
Transparent



Compatible avec	Référence	Qté/emb.
Bac BP1 - l.117 x H90mm	DXL35.SB112.11.90.T	500
Bac BP1 - l.156 x H90mm	DXL35.SB112.15.90.T	500
Bac BP1 - l.234 x H90mm	DXL35.SB112.23.90.T	500
Bac BP1 - l.234xH140mm	DXL35.SB112.23.14.T	500

Accessoires pour bacs à poignée - BP1

Couvercle / CV



Avec trou de manèment pour une prise plus aisée
Plexiglas transparent

Pour bacs au format	Référence	Qté/ emb.
300 x 117mm	DXL35.CV112.3011.T	500
300 x 156mm	DXL35.CV112.3015.T	500
300 x 234mm	DXL35.CV112.3023.T	500
400 x 117mm	DXL35.CV112.4011.T	500
400 x 156mm	DXL35.CV112.4015.T	500
400 x 234mm	DXL35.CV112.4023.T	500
500 x 117mm	DXL35.CV112.5011.T	500
500 x 156mm	DXL35.CV112.5015.T	500
500 x 234mm	DXL35.CV112.5023.T	500
600 x 117mm	DXL35.CV112.6011.T	500
600 x 156mm	DXL35.CV112.6015.T	500
600 x 234mm	DXL35.CV112.6023.T	500

Étiquettes / ET



Étiquette pour fenêtre

Étiquettes perforées par feuilles A4
Pour impression jet encre et laser
140g/m²

Étiquette pour fenêtre et pour subdiviseurs	Référence	Unité vente
Pour fenêtre de bac 117 x 90mm	DXL35.ET1.12.F11.90.T	300 pces
Pour subdiviseur de bac 117 x 90mm	DXL35.ET1.12.S11.90.T	150 pces
Pour fenêtre de bac 156 x 90mm	DXL35.ET1.12.F15.90.T	300 pces
Pour subdiviseur de bac 156 x 90mm	DXL35.ET1.12.S15.90.T	300 pces
Pour fenêtre de bacs 234 x 90mm	DXL35.ET1.12.F23.90.T	150 pces
Pour subdiviseur de bac 234 x 90mm	DXL35.ET1.12.S23.90.T	150 pces
Pour fenêtre de bac 234 x 140mm	DXL35.ET1.12.F23.14.T	75 pces
Pour subdiviseur de bac 234 x 140mm	DXL35.ET1.12.S23.14.T	75 pces



Etiqu. pour subdiviseur

Agencements industriels

Dexal série DXL35

Accessoires pour bacs à poignée - BP1

Chariot pour accrochage de bacs BP1

Maniement facile - Bonne vision de votre nécessaire de travail - Robuste - Avec roulettes à faible résistance, Avec freins. Fabrication en profil d'aluminium.



Chariot pour bacs BP1 H.90mm Réf. DXL35.CH1.12.90

Largeur	1120mm
Profondeur	650mm
Hauteur	1350mm
Pour bacs BP1 d'une hauteur de	90mm
Niveaux d'accroche	7 niveaux
Capacité en bacs largeur 117mm	56 bacs
Capacité en bacs largeur 156mm	42 bacs
Capacité pour bacs largeur 234mm	28 bacs
Roulettes à faible frottement	Avec frein
Equipement	Sans contenu
Poids à vide	31.25kg



7 niveaux pour H.90

Chariot pour bacs BP1 H.140mm Réf. DXL35.CH2.12.140

Largeur	1120mm
Profondeur	650mm
Hauteur	1350mm
Pour bacs BP1 d'une hauteur de	140mm
Niveaux d'accroche	5 niveaux
Capacité pour bacs largeur 234mm	20 bacs
Roulettes à faible frottement	Avec frein
Equipement	Sans contenu
Poids à vide	25.75kg



5 niveaux pour H.140

Agencements industriels

Dexal série DXL35

Bacs à poignée BP2 pour automates Dexal Noria



Bac 00



Bac 00 avec étiquette



Bac 01

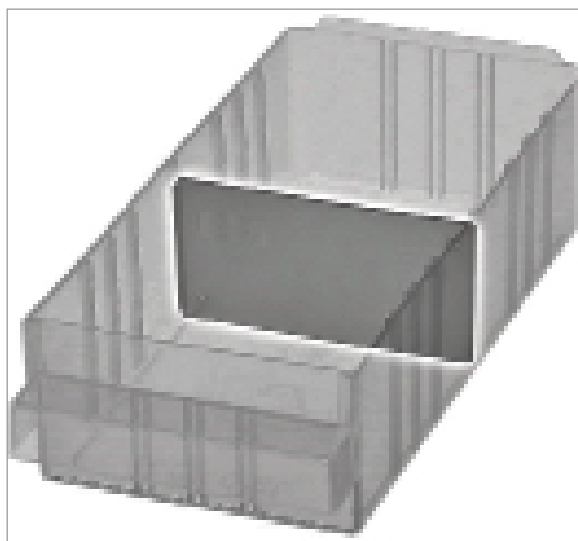

Bac 01 avec subdiviseur

Bacs compatibles aux plateaux Noria à triple niveau		Dim. ext. P x l x h	Dim. int. P x l x h	Qté vte	Qté par niveau
Bac 00	DXL35.BP2.17.00.T	153 x 55 x 41mm	133 x 50 x 36mm	120	15 bacs
Subdiviseur	DXL35.SB2.17.00.T	1.6 x 52 x 32mm		1500	
Étiquette	DXL35.ET2.17.00.BC	1 x 52 x 10mm		1500	
Bac 01	DXL35.BP2.17.01.T	153 x 67 x 41mm	133 x 62 x 36mm	96	12 bacs
Subdiviseur	DXL35.SB2.17.01.T	1.4 x 64 x 31mm		1200	
Étiquette	DXL35.ET2.17.01.BC	1 x 64 x 10mm		1200	

* Identiques

** Bacs de formats spéciaux sur demande

10.09.2020_V5

Documentation DXL35_Bacs et accessoires de rangement

Dexal logistic Sàrl +41 21 545 88 10 - www.dexal.ch

Sous réserve de modification, erreur ou omission

Agencements industriels

Dexal série DXL35

Bacs à poignée BP2 pour aux automates Dexal Noria



Bac 02



Bac 03



Bac 04



Bac 02 av. subdiviseur



Bac 03 av. étiquette



Bac 04 av. séparateur



Bacs compatibles aux plateaux Noria à double niveau		Dim. ext. P x l x h	Dim. int. P x l x h	Qté vte	Qté par niveau
Bac 02	DXL35.BP2.17.02.T	154 x 91 x 64mm	133 x 84 x 57mm	48	9 bacs
Subdiviseur	DXL35.SB2.17.02.T	1.8 x 87 x 49mm		600	
Étiquette	DXL 35.ET2.17.02.BC	1 x 87 x 18mm		600	
Bac 03	DXL35.BP2.17.03.T	155 x 279 x 64mm	131 x 271 x 57mm	16	3 bacs
Séparateur *	DXL35.SP2.17.03/04.T	1.8 x 134 x 50mm		400	
Étiquette	DXL35.ET2.17.03.BC	1 x 275 x 18mm		200	
Bac 04	DXL35.BP2.17.04.T	155 x 139 x 64mm	134 x 82 x 57mm	32	6 bacs
Séparateur *	DXL35.SP2.17.03/04.T	1.8 x 134 x 50mm		400	
Étiquette	DXL35.ET2.17.04.BC	1 x 135 x 18mm		400	

* Identiques

** Bacs de formats spéciaux sur demande

Bacs rouges - BR pour armoires à tiroirs_

Bacs pour armoires à tiroirs

- Hauteurs de bacs 26 / 46 / 71mm
- Fabrication polymère ABS - résistant aux chocs
- Porte étiquettes int. inclus sauf format 50 x 100
- Versions ESD en teinte noire
- Options: Porte-étiquette incliné - étiquettes

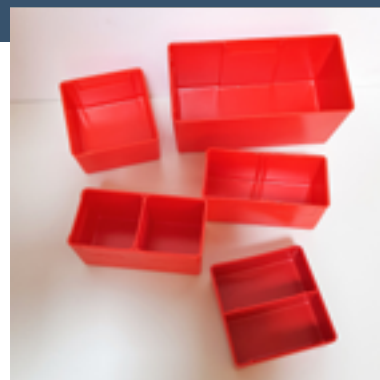

Hauteur extérieur 26mm

Modèle	Larg.	Prof.	Réf. standard	Référence ESD
BR 1	75	75	DXL35.BR.1_1	DXL35.BR.1.E_1
BR 1 ***	75	75	DXL35.BR.1.S_1***	DXL35.BR.1.ES_1***
BR 2	150	75	DXL35.BR.2_1	DXL35.BR.2.E_1
BR 3	150	150	DXL35.BR.3_1	DXL35.BR.3.E_1
***	Avec séparation fixe			



Hauteur extérieur 46mm

Modèle	Larg.	Prof.	Réf. standard	Référence ESD
BR 4 **	50	100	DXL35.BR.4_1**	DXL35.BR.4.E_1**
BR 5	75	75	DXL35.BR.5_1	DXL35.BR.5.E_1
BR 6	150	75	DXL35.BR.6_1	DXL35.BR.6.E_1
BR 7	150	150	DXL35.BR.7_1	DXL35.BR.7.E_1
**	Pour séparateur insérable			



Hauteur extérieur 71mm

Modèle	Larg.	Prof.	Réf. standard	Référence ESD
BR 8	150	75	DXL35.BR.8_1	DXL35.BR.8.E_1
BR 9	150	150	DXL35.BR.9_1	DXL35.BR.9.E_1



Options

	Réf. standard	Référence ESD
Porte-étiquette incliné avec étiquette	DXL35.PBR_1	DXL35.PBR.E_1
Séparateur insérable pour DXL35.BR.4_1	DXL35.SBR.4_1	DXL35.SBR.4.E_1
Étiquette	DXL35.EBR_1	—



Porte étiquette incliné

Godets transparents_GT

Hauteurs extérieures 30 / 45 /57mm

- Fabrication Polypropylène
- Transparent
- Avec pieds de 2mm d'épaisseur



Hauteur 30mm - Les dimensions indiquées sont des cotes extérieures

Modèle	Largeur	Profondeur	Référence standard
GT 4	40mm	43mm	DXL35.GT.4_42

Hauteur 45mm - Les dimensions indiquées sont des cotes extérieures

Modèle	Largeur	Profondeur	Référence standard
GT 1	55mm	50mm	DXL35.GT.1_42
GT 2	110mm	50mm	DXL35.GT.2_42
GT 3	165mm	50mm	DXL35.GT.3_42

Hauteur 57mm - Les dimensions indiquées sont des cotes extérieures

Modèle	Largeur	Profondeur	Référence standard
GT 5	76mm	76mm	DXL35.GT.5_42
GT 6	152mm	76mm	DXL35.GT.6_42
GT 7	228mm	76mm	DXL35.GT.7_42
GT8	152mm	152mm	DXL35.GT.8_42

Casiers d'insertion_CDI

Hauteur extérieure 63mm

- Finition bleu, similaire à RAL 5015
- 5 autres teintes optionnelles
- Polymère ABS - résistant aux chocs



- Jaune similaire à RAL 1003
- Rouge similaire à RAL 3020
- Vert similaire à RAL 6018
- Gris argenté similaire à RAL7001
- Gris anthracite similaire à RAL 7016



Hauteur 63mm

Modèle	Dimensions extérieures Largeur x Prof. x Haut.	Dimensions intérieures Largeur x Prof. x Haut.	Référence
CDI 1_bleu	52 x 52 x h.63mm	46 x 46 x h.59mm	DXL35.CDI.1.B_12
CDI 2_bleu	104 x 52 x h.63mm	97 x 45 x h.59mm	DXL35.CDI.2.B_12
CDI 3_bleu	156 x 52x h.63mm	149 x 45 x h.59mm	DXL35.CDI.3.B_12
CDI 4_bleu	208 x 52 x h.63mm	200 x 44 x xh.59mm	DXL35.CDI.4.B_12
CDI 5_bleu	260 x 52 x h.63mm	252 x 44 x h.59mm	DXL35.CDI.5.B_12
CDI 6_bleu	104 x 104 x h.63mm	97 x 97 x h.59mm	DXL35.CDI.6.B_12
CDI 7_bleu	156 x 104 x h. 63mm	149 x 97 x h. 59mm	DXL35.CDI.7.B_12
CDI 8_bleu	260 x 104 x h.63mm	254 x 96 x h.59mm	DXL35.CDI.8.B_12
CDI 9_bleu	312 x 104 x h.63mm	305 x 96 x h.59mm	DXL35.CDI.9.B_12



Casiers d'insertion noirs_CBE

Hauteur extérieure 50 / 100 / 150mm

- Utilisation indépendante
- Compatible pour insertion dans nos bacs euro
- Bord de préhension pour faciliter les manutentions
- Gerbable
- Finition noire similaire à RAL 9017
- Plastique dur Polystyrène



Hauteur 50mm

Modèle	Dim. extérieures Larg x Prof. x Haut.	Comptible avec Bac euro DXL	Référence
CBE 1	560 x 183 x h.50mm	600 x 400mm	DXL35.CBE.1_12
CBE 2	282 x 183 x h.50mm	600 x 400mm	DXL35.CBE.2_12
CBE 3	181 x 141 x h.50mm	600 x 400mm	DXL35.CBE.3_12
CBE 4	266 x 184 x h.50mm	400 x 300mm	DXL35.CBE.4_12

Hauteur 100mm

Modèle	Dim. extérieures Larg x Prof. x Haut.	Comptible avec Bac euro DXL	Référence
CBE 5	560 x 183 x h.100mm	600 x 400mm	DXL35.CBE.5_12
CBE 6	282 x 183 x h.100mm	600 x 400mm	DXL35.CBE.6_12
CBE 7	181 x 141 x h.100mm	600 x 400mm	DXL35.CBE.7_12
CBE 8	266 x 184 x h.100mm	400 x 300mm	DXL35.CBE.8_12

Hauteur 150mm

Modèle	Dim. extérieures Larg x Prof. x Haut.	Comptible avec Bac euro DXL	Référence
CBE 9	560 x 183 x h.150mm	600 x 400mm	DXL35.CBE.9_12
CBE 10	282 x 183 x h.150mm	600 x 400mm	DXL35.CBE.10_12
CBE 11	181 x 141 x h.150mm	600 x 400mm	DXL35.CBE.11_12
CBE 12	266 x 184 x h.150mm	400 x 300mm	DXL35.CBE.12_12

Agencements industriels

Dexal série DXL35

Bacs Euro fermés

Les bacs euro BE1 à parois pleines sont équipés d'une poignée



- AVEC POIGNÉE FERMÉE (PF)
- AVEC POIGNÉE OUVERTE (PO)
- RÉSISTANT AUX ACIDES ET AUX BASES
- RÉSISTANT AU FROID ET À LA CHALEUR
- ADAPTÉS AUX ÉQUIPEMENTS DE CONVOYAGE
- TEINTES STANDARD: GRIS
- VERSIONS COULEURS SUR DEMANDE
- LIVRAISON À L'UNITÉ
- ACCESSOIRES
SÉPARATEURS - ETIQUETTES -
CHARIOTS POUR BACS - CASIERS
D'INSERTION - COUVERCLES -
POIGNÉES - SUR DEMANDE

Bacs Références	Dim extérieures P. x l. x h. en mm	Dim. intérieures P. x l. x h. en mm	Poignée	Qté/ pal.
DXL35.BE1.12.200150.120.PF	200 x 150 x 120	170 x 120 x 115	PF	760
DXL35.BE1.12.300200.120.PF	300 x 200 x 120	270 x 170 x 115	PF	380
DXL35.BE1.12.300200.170.PF	300 x 200 x 170	270 x 170 x 165	PF	260
DXL35.BE1.12.400300.75.PF	400 x 300 x 75	370 x 270 x 70	PF	330
DXL35.BE1.12.400300.120.PF	400 x 300 x 120	370 x 270 x 115	PF	190
DXL35.BE1.12.400300.170.PF	400 x 300 x 170	370 x 270 x 165	PF	130
DXL35.BE1.12.400300.170.PO	400 x 300 x 170	370 x 270 x 165	PO	130
DXL35.BE1.12.400300.220.PF	400 x 300 x 220	370 x 270 x 215	PF	100
DXL35.BE1.12.400300.200.PO	400 x 300 x 220	370 x 270 x 215	PO	100

Agencements industriels

Dexal série DXL35

Bacs Euro fermés_BE1

Bacs Références	Dim extérieures P. x l. x h. en mm	Dim. intérieures P. x l. x h. en mm	Poignée	Qté/ pal.
DXL35.BE1.12.400300.270.PF	400 x 300 x 270	370 x 270 x 265	PF	80
DXL35.BE1.12.400300.270.PO	400 x 300 x 270	370 x 270 x 265	PO	80
DXL35.BE1.12.400300.320.PF	400 x 300 x 320	370 x 270 x 315	PF	70
DXL35.BE1.12.400300.320.PO	400 x 300 x 320	370 x 270 x 315	PO	70
DXL35.BE1.12.600400.75.PF	600 x 400 x 75	570 x 370 x 70	PF	140
DXL35.BE1.12.600400.120.PF	600 x 400 x 120	570 x 370 x 115	PF	95
DXL35.BE1.12.600400.120.PO	600 x 400 x 120	570 x 370 x 115	PO	95
DXL35.BE1.12.600400.170.PF	600 x 400 x 170	570 x 370 x 165	PF	60
DXL35.BE1.12.600400.170.PO	600 x 400 x 170	570 x 370 x 165	PO	60
DXL35.BE1.12.600400.220.PF	600 x 400 x 220	570 x 370 x 215	PF	50
DXL35.BE1.12.600400.220.PO	600 x 400 x 220	570 x 370 x 215	PO	50
DXL35.BE1.12.600400.270.PF	600 x 400 x 270	570 x 370 x 265	PF	40
DXL35.BE1.12.600400.270.PO	600 x 400 x 270	570 x 370 x 265	PO	40
DXL35.BE1.12.600400.320.PF	600 x 400 x 320	570 x 370 x 315	PF	45
DXL35.BE1.12.600400.320.PO	600 x 400 x 320	570 x 370 x 315	PO	45
DXL35.BE1.12.600400.420.PF	600 x 400 x 420	570 x 370 x 415	PF	25
DXL35.BE1.12.600400.420.PO	600 x 400 x 420	570 x 370 x 415	PO	25
DXL35.BE1.12.800600.120.PF	800 x 600 x 120	770 x 570 x 105	PF	34
DXL35.BE1.12.800600.220.PF	800 x 600 x 220	767 x 567 x 205	PF	20
DXL35.BE1.12.800600.220.PO	800 x 600 x 220	767 x 567 x 205	PO	20
DXL35.BE1.12.800600.320.PF	800 x 600 x 320	770 x 570 x 305	PF	12
DXL35.BE1.12.800600.320.PO	800 x 600 x 320	770 x 570 x 305	PO	12
DXL35.BE1.12.800600.420.PF	800 x 600 x 420	770 x 570 x 405	PF	10
DXL35.BE1.12.800600.420.PO	800 x 600 x 420	770 x 570 x 405	PO	10
Accessoires	sur demande			
Livraison	à l'unité			

Box pliables_BXP

Les box pliables sont adaptés notamment à la préparation de commandes et au transport.

- GAIN DE PLACE
- FONCTIONNELS ET SIMPLE D'UTILISATION
- MATIÈRE: POLYPOPRYLÈNE
- COUVERCLES EN OPTION



Sans couvercles		Dim. ext. P x l x h (mm)	Dim. int. P x l x h (mm)	* H. plié	Qté vte
400 x 300mm	DXL35.BXP12.43.220.G	400 x 300 x 220	365 x 265 x 215	72	1
	DXL35.BXP12.43.270.G	400 x 300 x 270	365 x 265 x 265	95	1
	DXL35.BXP12.43.320.G	400 x 300 x 320	365 x 265 x 315	95	1
600 x 400mm	DXL35.BXP12.64.220.G	600 x 400 x 220	567 x 367 x 212	72	1
	DXL35.BXP12.64.270.G	600 x 400 x 270	567 x 367 x 262	72	1
	DXL35.BXP12.64.320.G	600 x 400 x 320	567 x 367 x 312	72	1
	DXL35.BXP12.64.420.G	600 x 400 x 420	567 x 367 x 412	92	1
800 x 600mm	DXL35.BXP12.86.445.G	800 x 600 x 445	768 x 570 x 408	103	1

Couvercles: sur demande

* hauteur de pile en état plié



Teintes spéciales liste 1
Réf E35.BXP23.TS1



Chariots porte-bac PB1

Les porte-bac DXL35.PB1 pour bac euro 400x300 et 600x400mm - charge 250kg

Les dimensions de la base 600 x 400mm permettent également de recevoir 2 bacs au format de 400 x 300mm.

- Charge utile UR uniformément répartie: 250kg
- Matériau de construction: ABS
- 2 teintes disponibles: Rouge similaire RAL 3020 ou bleu RAL 5015
- Dimensions extérieures: 616 x 416 x 172mm
- Poids à vide: 3.7kg
- Compatibles avec Bacs euro BE et bacs pliables BXP
- Roulettes caoutchouc ou polyamide d'un diamètre de 100mm



PB1 - 600 x 400mm ou 2 x 400 x 300mm	Roues caoutchouc	Spécificité
DXL35.PB1.12.C4P.	4 pivotantes	--
DXL35.PB1.12.C2P2F.	2 piv. + 2 fixe	--
DXL35.PB1.12.C2P2F.AF	2 piv. + 2 fixe	Avec disp. de freinage
DXL35.PB1.12.C4P.APF	4 pivotantes	Avec parefil

PB1 - 600 x 400mm ou 2 x 400 x 300mm	Roues polyamide	Spécificité
DXL35.PB1.12.PA4P.	4 pivotantes	--
DXL35.PB1.12.PA2P2F.	2 piv. + 2 fixe	--
DXL35.PB1.12.PA2P2F.AF	2 piv. + 2 fixe	Avec disp. de freinage
DXL35.PB1.12.PA4P.RSI	4 pivotantes	Av. roulettes + supports inox
DXL35.PB1.12.PA4P.APF	4 pivotantes	Avec D. freinage

Agencements industriels

Dexal série DXL35

Chariots porte-bac PB2

Les porte-bac DXL35.PB2 pour bac euro 400x300 et 600x400mm - charge 350kg

Les dimensions de la base 600 x 400mm permettent également de recevoir 2 bacs au format de 400 x 300mm.

- Charge utile UR uniformément répartie: 350kg
- Matériau de construction: ABS
- 2 teintes disponibles: Rouge similaire RAL 3020 ou bleu RAL 5015
- Dimensions extérieures: 616 x 416 x 172mm
- Poids à vide: 3.7kg
- Roulettes caoutchouc ou polyamide d'un diamètre de 100mm
- Compatibles avec Bacs euro BE et bacs pliables BXP



PB2 - 600 x 400mm ou 2 x 400 x 300mm	Roues caoutchouc	Spécificité
DXL35.PB2.12.C4P.	4 pivotantes	--
DXL35.PB2.12.C2P2F.	2 piv. + 2 fixe	--
DXL35.PB2.12.C2P2F.AF	2 piv. + 2 fixe	Avec disp. de freinage
DXL35.PB2.12.C4P.APF	4 pivotantes	Avec parefil

PB1 - 600 x 400mm ou 2 x 400 x 300mm	Roues polyamide	Spécificité
DXL35.PB2.12.PA4P.	4 pivotantes	--
DXL35.PB2.12.PA2P2F.	2 piv. + 2 fixe	--
DXL35.PB2.12.PA2P2F.AF	2 piv. + 2 fixe	Avec disp. de freinage
DXL35.PB2.12.PA4P.RSI	4 pivotantes	Av. roulettes + supports inox
DXL35.PB2.12.PA4P.APF	4 pivotantes	Avec D. freinage

Chariots porte-bac PB3

Les porte-bac DXL35.PB3 pour bac euro de 800 x 600mm - 600 x 400mm et 400 x 300mm sont équipés de 4 ou de 6 roues

Matériau de construction: ABS

- Agencés de 4 roues, ils ont une charge de 250kg par unité
- Agencé de 6 roues, ils ont une charge de 500kg par unité
- 2 teintes disponibles: Rouge similaire RAL 3020 ou bleu RAL 5015
- Dimensions extérieures: 819 x 617 x h.177mm
- Poids à vide: de 6.5 à 8.5kg
- Roulettes caoutchouc ou polyamide d'un diamètre de 100mm
- Le dispositif de freinage est installé sur 2 roues
- Compatibles avec Bacs euro BE et bacs pliables BXP



PB3 - 800 x 600mm	Roues caoutchouc	Spécificité
DXL35.PB3.12.C4P.250	4 pivotantes	250kg
DXL35.PB3.12.C2P2F.250	2 pivotantes + 2 fixes	250kg
DXL35.PB3.12.C4P.250.PF	4 pivotantes	250kg et pare fil
DXL35.PB3.12.C4P.250.F	4 pivotantes	250kg et dispositif de freinage
DXL35.PB3.12.C6P.500	6 pivotantes	500kg
DXL35.PB3.12.C4P2F.500	4 pivotantes + 2 fixe	500kg
DXL35.PB3.12.C6P.500.PF	6 pivotantes	500kg et pare fil
DXL35.PB3.12.C6P.500.F	6 pivotantes	500kg et dispositif de freinage

Agencements industriels

Dexal série DXL35

Chariots porte-bac PB3

PB3 - 800 x 600mm	Roues Polyamide	Spécificité
DXL35.PB3.12.PA4P.250	4 pivotantes	250kg
DXL35.PB3.12.PA2P2F.250	2 pivotantes + 2 fixes	250kg
DXL35.PB3.12.PA4P.250.F	4 pivotantes	250kg et dispositif de freinage
DXL35.PB3.12.PA4P.250.SI	4 pivotantes	250kg et supports roues acier inox
DXL35.PB3.12.PA2P2F.250.SI	2 pivotantes + 2 fixes	250kg et supports roues acier inox
DXL35.PB3.12.PA6P.500	6 pivotantes	500kg
DXL35.PB3.12.PA4P2F.500	4 pivotantes + 2 fixes	500kg
DXL35.PB3.12.PA6P.500.F	6 pivotantes	500kg et dispositif de freinage
DXL35.PB3.12.PA6P.500.SI	6 pivotantes	500kg et supports roues acier inox
DXL35.PB3.12.PA4P2F.500.SI	4 pivotantes + 2 fixes	500kg et supports roues acier inox

Diable pour bacs euro PB4

Diable destiné au transport de bacs euro pleins

- Construction Aluminium /polyamide
- Dimensions extérieures 620 x 630 x h.1120mm
- Avec réglage en hauteur 300mm
- Surface de chargement 608 x 408mm
- Poids 9kg
- Charge utile 160kg
- Roues avec moyeu monté sur roulement à billes
- Teinte Gris anthracite similaire à RAL 7016



PB4

DXL35.PB4.12

10.09.2020_V5

Documentation DXL35_Bacs et accessoires de rangement

Dexal logistic Sàrl +41 21 545 88 10 - www.dexal.ch

Sous réserve de modification, erreur ou omission

Chariot d'empilage porte-bac PB5

Le chariot d'empilage DXL35.PB5 permet l'empilage de 15 chariots porte bac

- Construction acier inox
- Poids 9.5kg
- Versions standard et ESD
- Dimensions ext. 600 x 410 x h.1180mm
- 4 roues en santoprène avec freins
- Adapté aux chariots 600 x 400mm

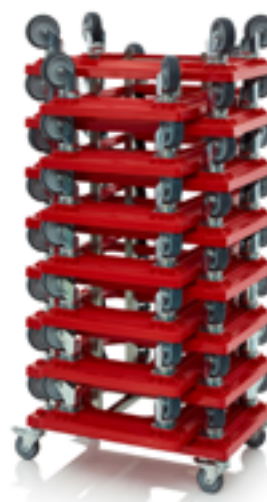

PB5 - Chariot d'empilage

Version

DXL35.PB5.12.S

Standard

DXL35.PB5.12.ESD

ESD

Diabie chariot pour porte-bac PB6

Le Diabie chariot permet un chargement facile des porte-bacs sur une fourche

- Construction Aluminium/Polyamide
- Dimensions ext. 490 x 590 x h.1120mm
- Surf. de chargement 292 x 370mm
- Poids 7.3kg
- Capacité de charge 160kg
- Roues avec moyeu monté sur roulement à billes

PB6 - Diabie Chariot pour porte-bac

DXL35.PB6.12



Agencement industriel

Dexal série DXL35

Fabrications spéciales sur mesure_SM

Les contenants adaptés à des applications spécifiques ne sont pas toujours disponibles sur le marché en version standard. C'est pourquoi, nous étudions volontiers le développement de bacs ou de contenants sur mesure, adaptés à vos besoins, et ceci dans divers matériaux.

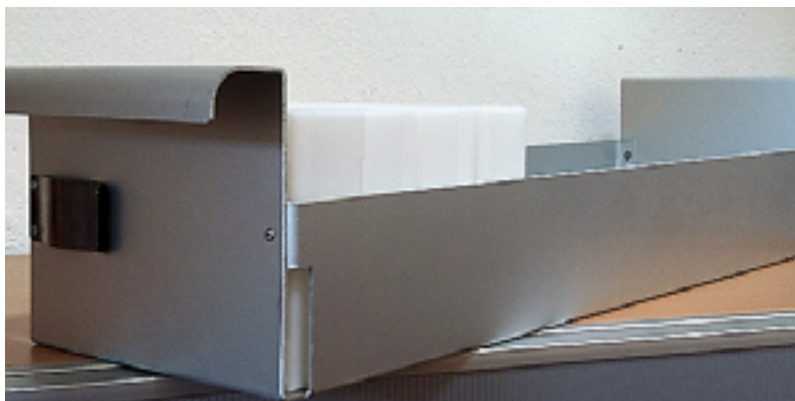

Bacs adaptés au produits final et à la profondeur du rayonnage



Dans son environnement spécifique



Bacs adapté à des cartons existants - pour stockeur Dexal Noria



Création adaptée à votre format

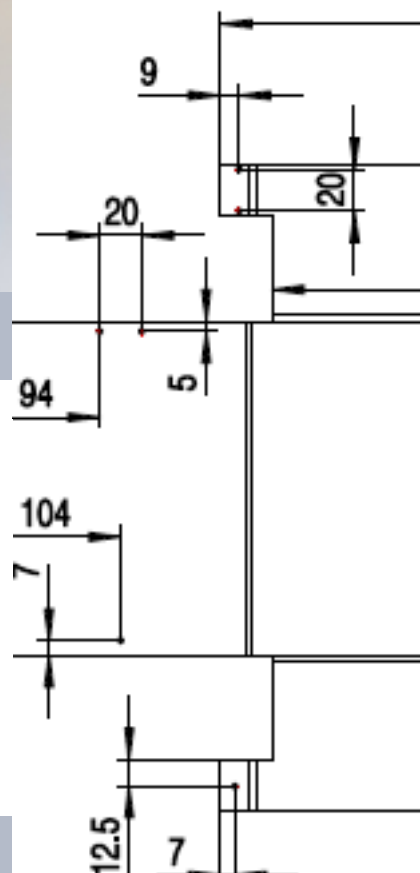

Aménagement pour tiroirs DXL_ATD

Ces accessoires sont destinés à l'agencement des tiroirs des stockeurs rotatifs Dexal modèles G30 à G80

- TOUS LES ÉLÉMENTS DE SEPARATION SONT CRANTÉS AU PAS DE 25MM
- FABRICATION ROBUSTE EN ACIER
- SUBDIVISEURS DÈS 100MM DE LARGEUR
- FONDS DE PROTECTION ET MOUSSES DÉCOUPÉES



Agencements industriels

Dexal série DXL35

Aménagement pour tiroirs DXL_ATD

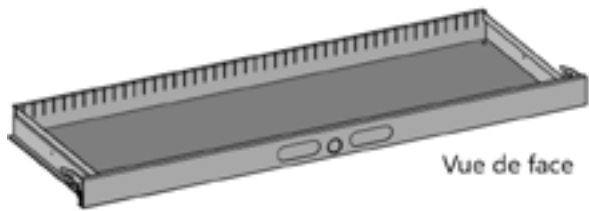

Vue de face

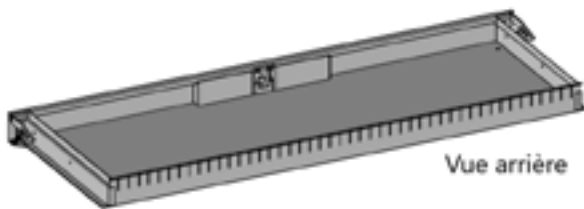

Vue arrière

Tiroir standard

Les tiroirs DXL pour stockeurs rotatifs à plateaux, modèles G30 à G80 sont livrés, en version standard, avec un panneau arrière cranté. Sur l'avant, la crémaillère crantée fait partie des accessoires additionnels. Elle est indispensable lorsque l'on veut équiper les tiroirs avec les agencements ATD

Tiroir DXL standard livré avec parois arrière crantée

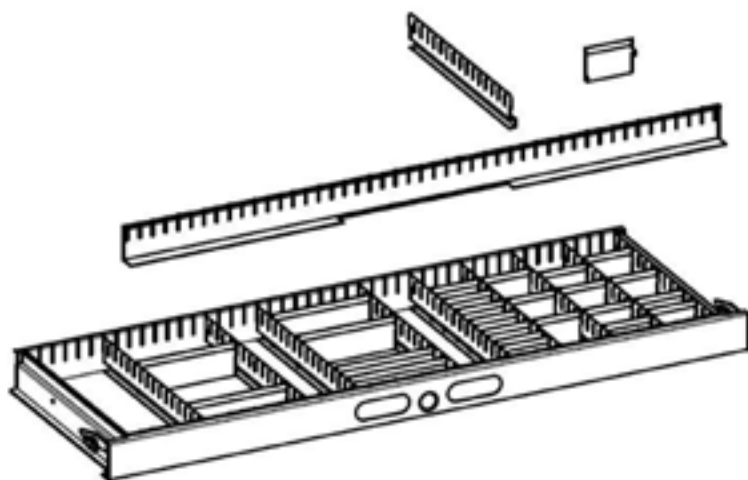

Dimensions des cases

Largeur utile d'une rangée

Nombre de pas de 25mm
- 12mm

Profondeur utile d'une case

Nombre de pas de 25mm
- 2.4mm

Nbre d'accessoires par tiroir

Crémaillère avant: 1

Intercalaires:

Nombre de rangées + 1

Subdiviseurs:

Nbre de cases en profondeur
par rangée - 1

Accessoires pour agencement tiroirs

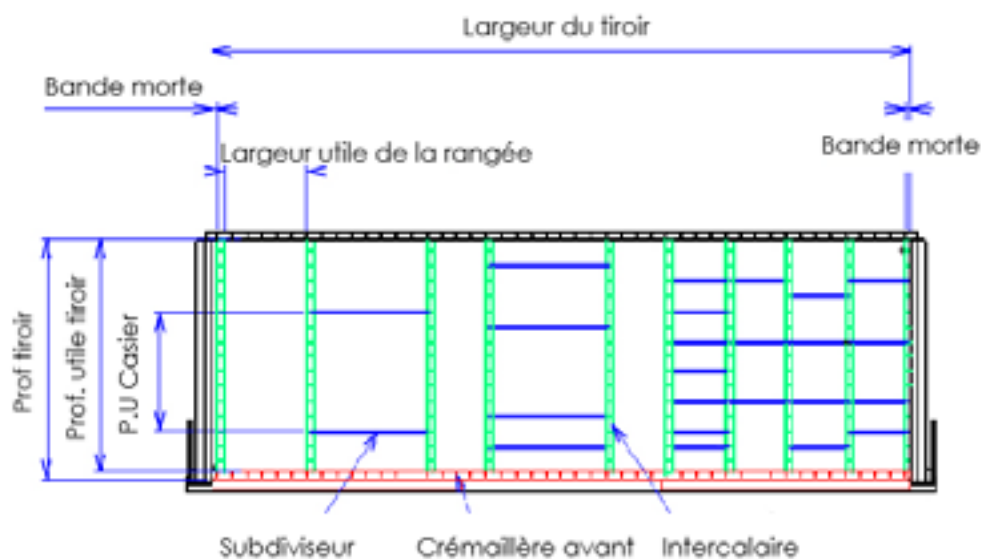

Agencements industriels

Dexal série DXL35

Aménagement pour tiroirs DXL_ATD

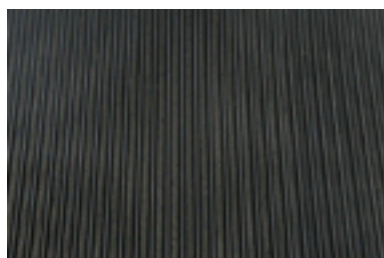
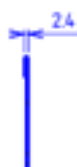
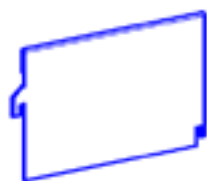
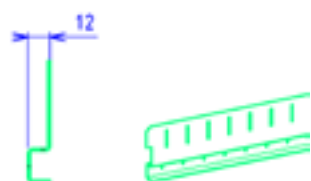

Stries fines - ép. 3mm

Crémaillère avant	Poids	Largeur	Qté mini
DXL35.ATD1.23.815	0.80kg	815mm	10 pces
DXL35.ATD1.23.889	0.88kg	889mm	10 pces
DXL35.ATD1.23.1159	1.15kg	1159mm	10 pces

Intercalaires	Poids	Prof.	Qté mini
DXL35.ATD2.23.288	0.22kg	288mm	50 pces
DXL35.ATD2.23.390	0.30kg	390mm	50 pces

Subdiviseurs	Poids	Largeur	Qté mini
DXL35.ATD3.23.100	0.07kg	100mm	50 pces
DXL35.ATD3.23.125	0.09kg	125mm	50 pces
DXL35.ATD3.23.150	0.11kg	150mm	50 pces
DXL35.ATD3.23.175	0.13kg	175mm	50 pces
DXL35.ATD3.23.200	0.15kg	200mm	50 pces
DXL35.ATD3.23.225	0.17kg	225mm	50 pces
DXL35.ATD3.23.250	0.18kg	250mm	50 pces
DXL35.ATD3.23.275	0.20kg	275mm	50 pces
DXL35.ATD3.23.300	0.22kg	300mm	50 pces
DXL35.ATD3.23.325	0.24kg	325mm	50 pces
DXL35.ATD3.23.350	0.26kg	350mm	50 pces
DXL35.ATD3.23.375	0.28kg	375mm	50 pces
Jusqu'à	0.37kg	500mm	50 pces

Tapis caoutchouc pour tiroirs	Poids	Dimensions	Qté mini
DXL35.ATD4.33.xxx	+/- 1kg	888x299mm	6 pces